

VIAVAC GBH-1800

Für großes und schweres Glas

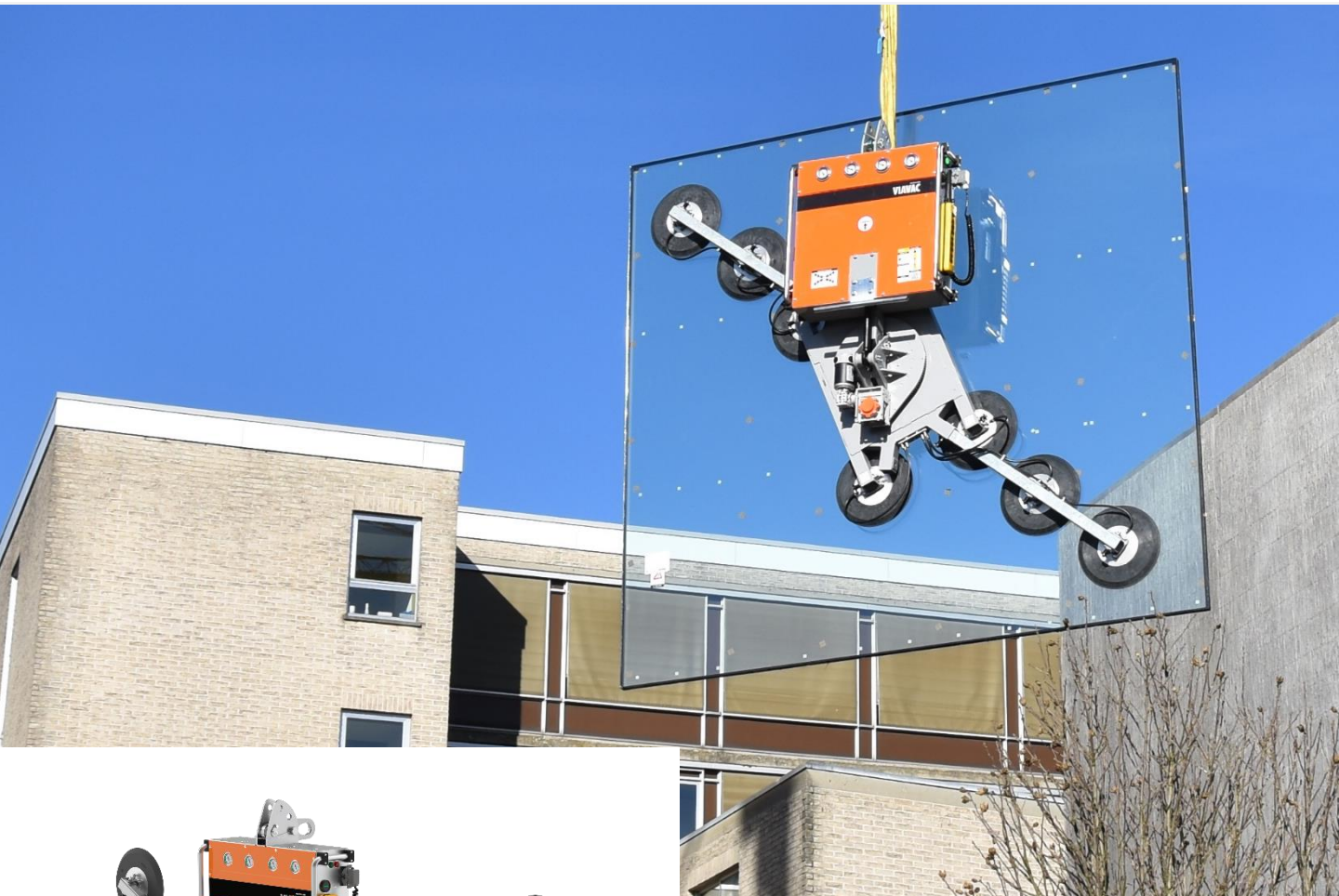







**VAKUUM-GLASHEBER
BIS ZU 1.800 KG**

VACUUM LIFTING
VIAVAC

Kurz gesagt

Hochleistungs-Glassauger

Der VIAVAC GBH ist ein multifunktionales Vakuum-Hebegerät für große und schwere Glaselemente bis zu 1.800 kg. Das Gerät kann einfach in 11 verschiedenen Konfigurationen für die Montage unterschiedlicher Glasformate zusammengestellt werden. Ein Quattro-Vakuumsystem sorgt für optimale Sicherheit. Ein einfaches und sicheres Manövrieren der Glaselemente ist dank eines hydraulischen 90°-Kippmechanismus und eines elektrischen 360°-Drehmechanismus möglich.

-  **Geeignet für große Glaselemente**
-  **Werkzeuglose (De-)Montage der Erweiterungen**
-  **Vier unabhängige Vakuumkreise**
-  **360° elektrisch drehbar / 90° hydraulisch kippbar**
-  **Leicht zu transportieren im Gestell**
-  **Doppelter Akku mit langer Betriebszeit**

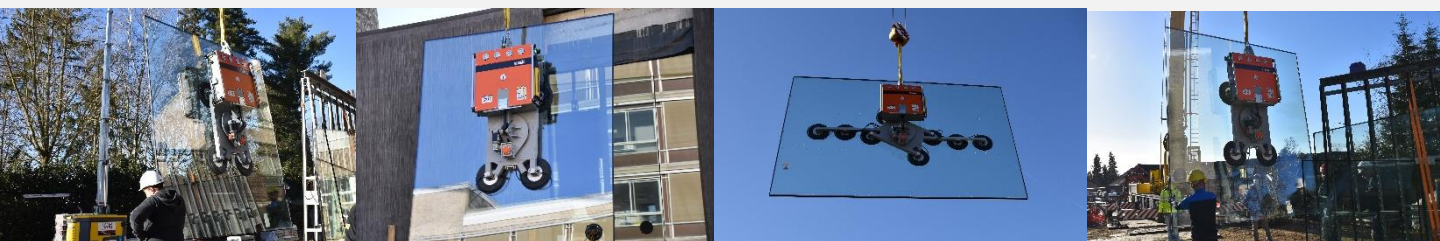

VIAVAC GBH-1800

Funktionalitäten



Klicken Sie, um das Promo-Video anzusehen

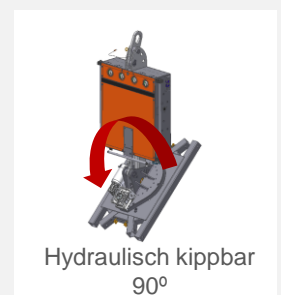

Konfigurationen

Flexibilität mit einem Gerät

1.800 kg



1.200 kg



600 kg



Optionen und Zubehör

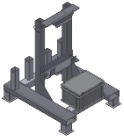

Transportgestell

Robustes Transportgestell für den sicheren Transport und die Lagerung des Vakuumhebergerätes.



Funk-Fernbedienung

Zum (De-)Aktivieren von Vakuum, Kippen und Drehen. Ausgestattet mit einem Freischaltcode.

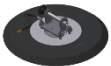

Ersatz-Saugnapf

Typ SP20 mit einem Durchmesser von 400 mm.



Schutzhülle

Solide Schutzhülle mit Gummizug für Saugnapf.



RAL-Farbe nach Wahl

Der Heber kann in einer RAL-Farbe nach Wahl geliefert werden. *Kann die Lieferzeit beeinflussen.



Referenzen

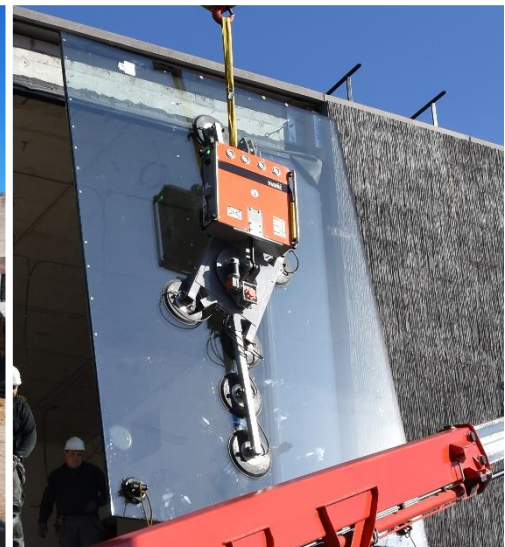
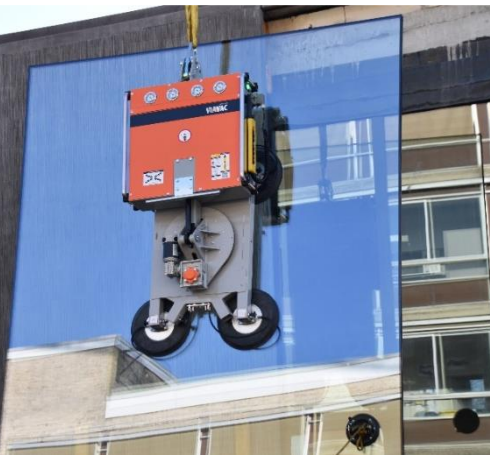

VIAVAC GBH-1800

Technische Daten

Funktionen

- Hydraulischer 90°-Kippmechanismus
- Elektrischer 360°-Kippmechanismus
- Kabelsteuerung zum (De-)Aktivieren von Vakuum, Drehen und Kippen

Für Ihre Sicherheit

- Vier unabhängige Vakuumkreise, jeder mit doppelter Sicherheit
- Integrierte Vakuum-Manometer mit rot/grün Anzeige
- Akustische und sichtbare Warnung bei niedrigem Vakuumniveau
- Rechtzeitige Warnung bei niedrigem Batteriestand
- Vakuum-Puffertanks mit Rückschlagventilen
- Schnelllöseventil

Technische Details

Vakuum system: Vier Kreise
 Batterie: 2x 12V 60Ah
 Ladedauer ca. 6 Stunden

Konfiguration	4P-0E	8P-2E	12P-4E
Tragkraft:	600 kg	1,200 kg	1,800 kg
Maschinengewicht :	260 kg	295 kg	350 kg

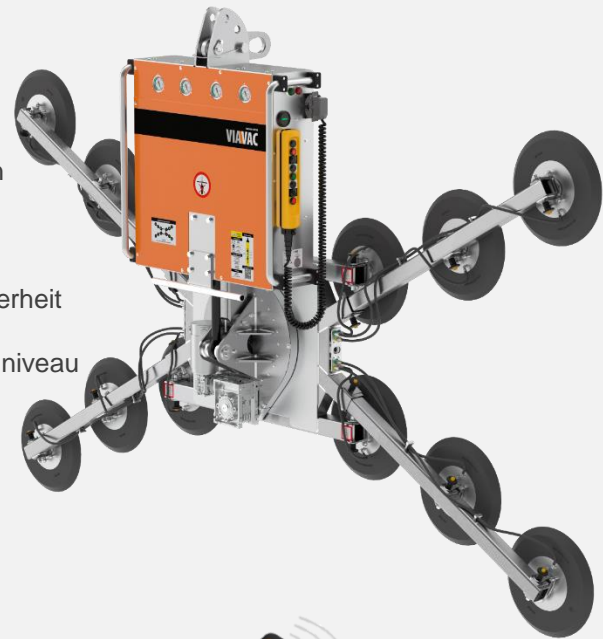

Optional
Funkfernsteuerung

CE Entspricht der europäischen Norm EN 13155.
 Jährlichen Wartung und Prüfung der UVV.

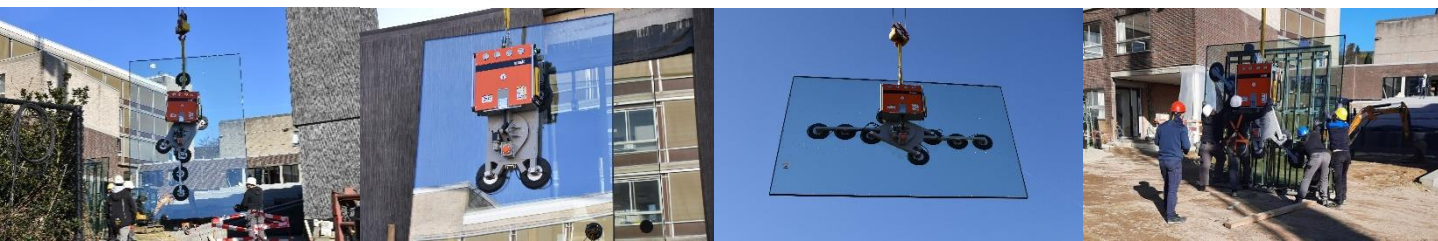
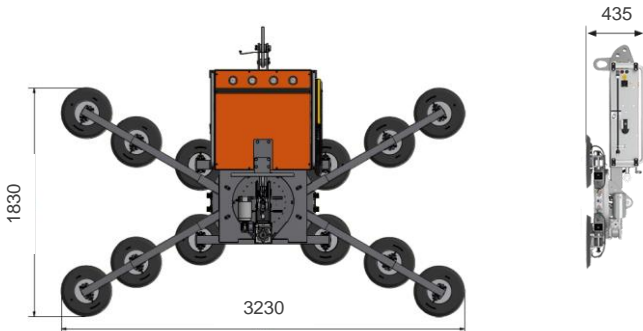

Über VIAVAC

Firmenprofil

VIAVAC ist ein niederländischer Hersteller von Vakuumhebegeräten für die Montage von Sandwichpaneelen und Glaselementen. Die Vakuumhebegeräte von VIAVAC sind eine Eigenentwicklung. Das Unternehmen wurde 1995 gegründet und ist somit bereits seit mehr als 25 Jahren aktiv.

Vermietung, Verkauf und Service

Dank eines großen Lagers und einer guten Logistik können Sie mit einer schnellen Lieferung rechnen. Im unwahrscheinlichen Fall, dass während der Arbeit ein Problem auftritt, werden wir alles tun, um Ihnen so schnell wie möglich zu helfen.

Internationales Netzwerk

Unsere Vakuumhebegeräte werden auf der ganzen Welt eingesetzt. Wir arbeiten mit einem großen und wachsenden internationalen Netzwerk von zuverlässigen Händlern zusammen, was zu VIAVAC-Anwendern in mehr als 75 Ländern führt.

Offizieller VIAVAC-Händler
Region Schweiz

NELLOS AG

+41 62 752 99 90

info@nellos.ch

www.nellos.ch

